



ПрАТ «ІНТЕРТЕХНІКА» дякує Вам за придбання нашого холодильного приладу



Ми сподіваємося, що і надалі вибір залишиться за нашою продукцією і, у свою чергу, подбаємо щоб не розчарувати Вас, а також врахувати усі Ваші побажання і зауваження по роботі придбаного Вами холодильного приладу.

Ця «Настанова з експлуатації» містить важливу інформацію та вказівки по установленню та експлуатації холодильного приладу. Надійна та економічна робота холодильного приладу залежить від дотримання наведених в настанові вказівок.

При купівлі холодильного приладу обов'язково перевірте його працездатність, комплектність, відсутність механічних пошкоджень, також якість виробу у цілому.

Переконайтеся в тому, що у «Настанові з експлуатації» та у «Паспорті виробу» вклеєні контрольні талони з вказівкою дати випуску товару.

Вимагайте товарний чек, проставлення штампів торговельної організації, дати продажу. Після продажу претензії по механічним ушкодженням та некомплектності виробу не приймаються.

	УВАГА! Обов'язково дотримуйтесь наступних попереджувальних вказівок
	Дані вимоги пов'язані з безпекою при експлуатації та обов'язкові для виконання
	Наказ обов'язкових дій щоб уникнути небезпеки

ЗМІСТ

1 Реєстрація холодильного приладу.....	4
2 Загальні вказівки	4
3 Технічні дані.....	5
4 Комплект постачання.....	5
5 Вимоги безпеки.....	6
6 Будова шафи.....	7
7 Порядок установлення та підготовка до роботи.....	8
8 Порядок роботи.....	9
9 Догляд за шафою.....	9
10 Правила зберігання та транспортування.....	10
11 Утилізація.....	10
12 Можливі пошкодження та методи їх усунення.....	10
13 Гарантійне обслуговування.....	11
14 Гарантійні зобов'язання.....	21
15 Додаток А Рисунки.....	23
16 Додаток Б Індикатори роботи холодильного агрегату і режиму розморожування.....	28
17 Додаток В Можливі несправності та методи їх усунення.....	29
18 Додаток Г Єдиний диспетчерський центр з гарантійного обслуговування продукції ПрАТ "ІНТЕРТЕХНІКА" на території України.....	31
19 Додаток Д Єдиний диспетчерський центр з гарантійного обслуговування продукції ПрАТ "ІНТЕРТЕХНІКА" на території Росії.....	31

1 РЕЄСТРАЦІЯ ХОЛОДИЛЬНОГО ПРИЛАДУ

Модель, заводський номер, дата випуску холодильного приладу зазначена на табличці, що розташована на внутрішній бічній стінці шафи. Внесіть у приведену нижче форму всі необхідні відомості та зберіжіть, як документ, що підтверджує зроблену Вами покупку. Сюди ж приколить чек.

Дата покупки:

Дилер, що продав холодильний прилад

Адреса дилера:

Номер телефону дилера

Модель:

Заводський номер

2 ЗАГАЛЬНІ ВКАЗІВКИ

2.1 Шафа холодильна торговельна "INTER-950 T" Ш-0,9-СКР призначена для охолодження, зберігання, демонстрації та продажу охолоджених упакованих продуктів харчування та напоїв.

Найменування холодоагента, споживча потужність, напруга та струм подані на табличці шафи, що розміщена на внутрішній бічній стороні шафи.

2.2 Шафа холодильна відповідає діючим європейським нормам з безпеки електричних приладів. Вона зазнала ретельних випробувань та перевірки для оцінки її безпеки і надійності.

⚠ Чітке слідування вимогам дійсної настанови гарантує безвідмовну роботу холодильного приладу.

2.3 Пакувальні матеріали можуть бути використані вдруге, тому радимо Вам віднести їх до пункту збору вторинної сировини, щоб вони були використані вдруге.

2.4 Перед підключенням приладу до електромережі переконайтеся, що паспортні дані приладу відповідають даним Вашої електромережі.

2.5 Електрична безпека приладу забезпечена лише у тому випадку, якщо він підключений до електричної системи, устаткованої ефективним **заземленням**, відповідним діючому законодавству.

2.6 При використанні приладу холодильного необхідно дотримуватися таких основних правил:

- не торкатися приладу мокрими або вологими руками та ногами;
- не тягнути за шнур живлення для відключення вилки від розетки;
- не піддавати прилад атмосферному впливу;
- не дозволяти дітям користуватися приладом без догляду дорослих;
- використання приладу не за призначенням може бути небезпечним, особливо для дітей;
- не виймати та не вставляти вилку мокрими руками;
- перед виконанням будь-якої операції з прибирання або обслуговування, необхідно відключити прилад від мережі електроживлення;
- у випадку зіпсування або несправної роботи холодильного приладу необхідно вимкнути його і не намагатися відремонтувати самостійно.

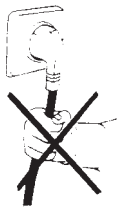
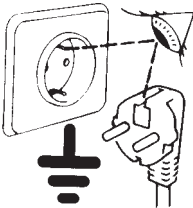

Шановний покупець!

Коли купуєте шафу обов'язково перевірте працездатність, комплектність, відсутність механічних пошкоджень, а також якість виробу взагалі.

Виготівник залишає за собою право зміни конструктивних рішень, що не впливають на основні характеристики виробу

3 ТЕХНІЧНІ ДАНІ

Таблиця 1 - Технічні дані

Найменування параметрів	"INTER-950T" Ш-0,9-СКР
Внутрішній об'єм холодильного приладу, м ³	0,894
Температура внутрішнього об'єму при температурі навколишнього повітря від плюс 12°C до плюс 40°C, °C;	від 0 до 7
Добове споживання електроенергії при температурі навколишнього повітря плюс 26°C, і середньої температурі внутрішнього об'єму шафи плюс 3,5°C не більше, кВт.г	12,6
Номінальна споживча потужність, Вт, не більше	650
Номінальний споживчий струм, А, не більше	5,1
Габаритні розміри, мм, не більше:	
висота	2085
ширина	1207
глибина	705
Маса, (нетто), кг, не більше	195
Площа полиць, для зберігання продуктів, що охолоджуються, м ²	2,16
Коректований рівень звукової потужності, дБА, не більше	69
Вміст срібла у паяних стиках холодильного агрегату, г	1,75

Примітка - Теплоенергетичні параметри визначаються за стандартною методикою в лабораторних умовах при регламентованих температурі оточуючого середовища, вологості повітря, тощо.

4 КОМПЛЕКТ ПОСТАЧАННЯ

4.1 Перед тим, як читати далі настанову, подивіться рисунки (додаток А), що розташовані після текстової частини.

4.2 У комплект постачання входять упакована шафа з набором комплектуючих виробів згідно з таблицею 2 та рисунками додатка А, настанова з експлуатації, паспорт виробу.

Таблиця 2 - Комплектуючі вироби

Найменування комплектуючих виробів	Рисунок	Позиція	"INTER-950T" Ш-0,9-СКР
Полиця	А.1, А.3	7	8
Цінікоутримувач	А.3	9	8
Кронштейн	А.2	8	32
Цінікоутримувач	А.3	9	8
Опора	А.4	3	4

Примітка - Виконання "СКР" - скляні розсувні двері типу "купе", рекламна панель.

5 ВИМОГИ БЕЗПЕКИ

 5.1 Перед підключенням приладу до електромережі, переконайтеся, що мережний шнур не пошкоджений. Якщо є пошкодження мережного шнура, виріб не вмикайте. Викличте спеціаліста для заміни мережного шнура.

5.2 Переконайтеся у тому, що вилка підходить до розетки, що поперечний переріз дроту розраховано на струм, що використовується. Підключайте холодильний прилад до розетки, розташованої в легкодоступному для швидкого відключення місці.

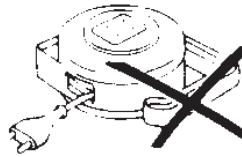
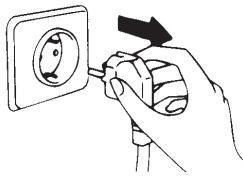

 **Забороняється підключення шафи холодильної до електричної мережі з використанням подовжувача.**

При необхідності заміни мережного шнура при його пошкодженні, або на шнур іншої довжини, слід звернутися до майстерні з сервісного обслуговування.

 5.3 **ЗАБОРОНЯЄТЬСЯ** використання перехідників і трійників, що можуть викликати підігрів і підгорання контактів.

5.4 **ЗАБОРОНЯЄТЬСЯ** експлуатувати шафу в умовах:

- з температурою навколишнього повітря нижче плюс 12°C та вище плюс 40°C;
- з підвищеною відносною вологістю (більше 70%);
- з хімічно активним середовищем (шкідливо діючим на матеріали шафи).

Примітка - За узгодженням із споживачем (замовником) допускається виготовлення шаф холодильних із опцією “Вуличний варіант”, що передбачає можливість їхньої експлуатації під навісою для виключення влучення опадів та прямих сонячних променів. Температурний діапазон навколишнього середовища від 0°C до плюс 40°C.

5.5 Вмикайте холодильний прилад в період прибирання шафи, а також миття підлоги біля приладу. Запобігайте потраплянню води на деталі, що розташовані у нижній частині приладу.

Якщо вода випадково потрапила на вказані частини, зберіть її м'якою тканиною, потім дайте можливість волозі остаточно висохнути.

Вмикати шафу в електромережу можна тільки після повного висихання води.

Не пошкодьте мережний шнур під час переміщення холодильного приладу.

5.6 Схема принципова електрична наведена на рисунку А.7.

5.7 Для освітлення внутрішнього об'єму шафи і рекламної панелі використовуються люмінесцентні лампи з автономним вмиканням, що не змінюють природний колір продуктів.

ЗАБОРОНЯЄТЬСЯ використовувати лампи потужністю більше ніж:

- у шафі холодильної - 36Вт;
- у рекламній панелі - 18Вт.

УВАГА!



**ШАФУ ХОЛОДИЛЬНУ ВМИКАТИ ТІЛЬКИ ДО МЕРЕЖІ,
ЩО ОБОЛАДНАНА ЗАЗЕМЛЯЮЧИМ КОНТУРОМ.
ВМИКАННЯ ШАФИ ДО ЕЛЕКТРИЧНОЇ МЕРЕЖІ НАПРУГОЮ
понад 242В та нижче 187 В
КАТЕГОРИЧНО ЗАБОРОНЯЄТЬСЯ**

6 БУДОВА ШАФИ

6.1 Основні вузли і деталі шафи показані на рисунках додатку А. Прилад виконаний у вигляді напольної шафи з рекламною панеллю 2 (рисунок А.1). Рекламна панель виконана легкозйомною, що забезпечує доступ до ламп освітлення реклами і дозволяє змінювати зміст реклами. Між зовнішньою шафою і внутрішньою камерою знаходиться теплоізоляція з пінополіуретану. Внутрішня камера устаткована зйомними полицями 7 (рисунок А.1), встановленими на кронштейни 8 (рисунок А.2). Конструкцією шаф передбачена можливість переміщення полиць по висоті з кроком 13мм. Схема встановлення кронштейнів показана на рисунку А.2. На полицях 7 (рисунок А.3) встановлені легкозйомні цінникоутримувачі 9.

6.2 Двері шафи 6 (рисунок А.1) прозорі, що дозволяє без відкриття дверей візуально оцінити завантаження корисного об'єму приладу. Одна з дверей обладнана стопором 1, що дозволяє зафіксувати двері у відкритому положенні при завантаженні-вивантаженні продуктів, що охолоджуються. Двері обладнані противагами, що повертають відкриті двері у початкове положення і надійно притягують торець дверей до ущільнювача, розташованого в бічних стінках шафи.

6.3 У верхній частині шафи за рекламною панеллю розташований вимикач освітлення рекламної панелі 3 (рисунок А.1). У верхній частині внутрішнього об'єму шафи розташований вимикач освітлення холодильної камери 5, контролер (електронний термостат) 4, який дозволяє налагоджувати режими роботи шафи та відображає на індикаторній панелі температуру в холодильній камері. У нижній частині шафи розташований автомат аварійного вимикання приладу 2 (рисунок А.4).

6.4 На табло контролера (рисунки А.5 або А.6) відображається поточна температура, яка підтримується у холодильній шафі, горить індикатор роботи холодильного агрегату або індикатор режиму відтаювання (додаток Б).







НЕ ДОЗВОЛЯЄТЬСЯ ЗМІНА МІСЦЯ РОЗТАШУВАННЯ АБО ВИКОРИСТАННЯ ІНШОГО ТИПУ ДАТЧИКА ТЕМПЕРАТУРИ.

Параметри роботи шафи холодильної (температура вмикання та вимкнення холодильного агрегату, циклічність та термін часу відтаювання), запрограмовані виробником.

У тому разі, коли Вам необхідно змінити встановлені температурні параметри (збільшити або зменшити температуру, при якій відключається холодильний агрегат,) виконайте наступні дії.



Для контролерів «Eliwell ID 961»:

- натисніть та відпустіть клавішу  два рази;
-  • за допомогою клавіші вгору , або вниз  установіть необхідне значення температури відключення холодильного агрегату. Для підтвердження встановленого значення натисніть клавішу

один раз.

Для контролерів «Dixell»:

- натисніть клавішу SET та утримуйте її не менше двох секунд.

Далі натискаючи клавішу , або клавішу  збільшіть, або зменшіть температуру відключення холодильного агрегату (рівень користувача).

Коли потрібне значення температури загорілось на табло, знову натисніть і відпустіть клавішу SET, щоб підтвердити встановлене Вами значення.

6.5 В спекотливу пору року та при інтенсивній роботі (великий обсяг теплих продуктів та напоїв, часте або тривале відчинення дверей і т.і.) може виникнути ситуація, при якій встановлені виробником періодичність та час відтаювання виявляться недостатніми. В такому випадку необхідно натиснути та тримати більше 4с клавішу:

- для контролерів «Eliwell ID 961» -  ;
- для контролерів «Dixell» - .

При цьому холодильний агрегат відключиться, а на табло загориться індикатор режиму відтаювання. Після завершення відтаювання холодильний агрегат увімкнеться автоматично.

Якщо що-небудь у режимі роботи шафи викликає у Вас сумніви, зверніть увагу на табло контролеру. Якщо горить індикатор тривоги , зверніться за допомогою до кваліфікованого фахівця майстерні гарантійного ремонту холодильної техніки або на підприємство-виробник.



**Контролер має, крім рівня користувача, рівень наладки, яким має право користуватися тільки фахівець ремонтної майстерні.
УВАГА!**

Невірна або необміркована зміна параметрів контролера некваліфікованим персоналом може привести до непрацездатності шафи холодильної

6.6 При відчиненні дверей шафи, а також протягом циклу відтаювання, температура у внутрішньому об'єму шафи може підвищуватися, що ні є дефектом.

6.7 Прилад укомплектований чотирма роликками 4 (рисунок А.4) для полегшення переміщення приладу по підлозі та чотирма регульовальними опорами 3 для правильного встановлення шафи, що забезпечує її безшумну роботу.

7 ПОРЯДОК УСТАНОВЛЕННЯ ТА ПІДГОТОВКА ДО РОБОТИ

7.1 Зніміть упаковку й дерев'яне дно, яке кріпиться до шафи чотирма болтами.

7.2 У звільнені різьбові отвори в балках шафи установіть чотири опори 3 (рисунок А.4).

7.3 Визначте місце встановлення шафи. Шафу слід встановлювати далеко від приладів, які дають тепло, в місці, куди не потрапляють прямі сонячні промені.

 **ЗАБОРОНЯЄТЬСЯ ВСТАНОВЛЮВАТИ ШАФУ В НІШУ!**

7.4 Після розпакування холодильного приладу, зніміть плівку, що захищає поверхні деталей внутрішньої шафи.

7.5 Встановіть шафу вертикально за допомогою регулюючих опор. Після встановлення шафи зробіть регулювання дверей та електромагнітної засувки (при її наявності).

7.6 Вимийте шафу холодильну і комплектуючі вироби теплою водою з нейтральним миючим засобом, досуха витріть і просушіть протягом години.

 **ЗАБОРОНЯЄТЬСЯ мити виріб водяним струменем.**

7.7 Встановіть комплектуючі вироби в шафу згідно з рисунком А.1.



Шафу слід встановлювати на відстані не менше 10см від стіни.

Отвори, через які здійснюється приплив повітря, що охолоджує агрегат, НЕ ЗАТУЛЯТИ.



Шафу, що знаходилася на холоді, перед увімкненням у електромережу необхідно витримати при кімнатній температурі не менше 8 годин.



7.8 **ЗАБОРОНЯЄТЬСЯ** вмикання у мережу непрогрітої шафи. Це може привести до непрацездатності компресора і виходу шафи холодильної з ладу.

8 ПОРЯДОК РОБОТИ

8.1 Вмикання у мережу та вимикання шафи холодильної здійснюється завдяки вилці мережного шнура. При цьому важіль автоматичного вимикача повинен бути в положенні «ВВІМКНЕНО». Під час пуску і зупинки компресора можливий незначний шум і здригання корпусу компресора.



УВАГА! Запуск холодильного агрегату відбувається через 2 хвилини після включення шафи холодильної у мережу.

8.2 Температура в холодильній камері підтримується автоматично контролером 4 (електронним термостатом) по заздалегідь заданим підприємством-виробником налаштуванням.

8.3 Вимикачем освітлення 5 (рисунок А.1), що розташований у холодильній камері, виконується вмикання-вимикання лампи внутрішнього освітлення шафи, вимикачем освітлення 3, що розташований за рекламною панеллю, виконується вмикання-вимикання лампи рекламної панелі .

8.4 Не бажано двері шафи довго тримати відчиненими.

8.5 З метою підвищення ефективності роботи шафи, а також з метою зниження споживання електроенергії, рекомендується наприкінці робочого дня або у випадках тривалих перерв у роботі максимально заповнювати шафу продукцією, що потребує охолодження.

9 ДОГЛЯД ЗА ШАФОЮ

9.1 У шафі передбачене автоматичне відтаювання випарника, періодичність якого встановлена заводом-виробником.



9.2 Рекомендується прибирання шафи виконувати не менше одного разу на місяць таким чином:

- відключіть шафу від електромережі;
- повністю відкрийте двері шафи;
- видаліть з шафи напої та продукти.

Виконайте прибирання шафи згідно пункту 7.6 даної настанови з експлуатації.



9.3 СПОЖИВАЧ ПОВИНЕН НЕ МЕНШ ОДНОГО РАЗУ В 90 ДІБ ЗАБЕЗПЕЧИТИ ОЧИЩЕННЯ КОНДЕНСАТОРА ХОЛОДИЛЬНОГО АГРЕГАТУ ВІД ПИЛУ ТА БРУДУ ЗА ДОПОМОГОЮ ПИЛОСОСА АБО М'ЯКОЇ ЩІТКИ (ЩОБ УНИКНУТИ ВИХІДУ З ЛАДУ КОМПРЕСОРА).

Для цього необхідно: рухом вверх та на себе зняти лицевальну панель 1 (рисунок А.4). Після очищення конденсатора складання провести у зворотньому порядку.

Несвоєчасне очищення конденсатора веде до неправильної роботи компресора, підвищення температури в робочому об'єму шафи, перегріву компресора та його поломці, а так само служить підставою **ДО ВІДМОВЛЕННЯ У ВИКОНАННІ ГАРАНТІЙНИХ ЗАБОВ'ЯЗАНЬ.**

10 ПРАВИЛА ЗБЕРІГАННЯ ТА ТРАНСПОРТУВАННЯ

10.1 Шафу зберігайте в упакованому вигляді в закритих приміщеннях з природною вентиляцією при відносній вологості не вище 70%.

10.2 Транспоруйте шафу в упакованому вигляді у вертикальному положенні будь-яким видом критого транспорту відповідно до правил перевезення. Надійно закріплюйте шафу, щоб уникнути будь-яких можливих ударів і переміщення шафи у транспортних засобах. **Шафу холодильну рекомендується транспортувати на автомобілях з пневматичною підвіскою.**



ЗАБОРОНЯЄТЬСЯ ставити шафу на бічну сторону.

10.3 При вантажно-розвантажувальних роботах не можна піддавати шафу ударним навантаженням, особливо з лицьової сторони, на якій написано: «**ОБЕРЕЖНО! СКЛЯНІ ДВЕРІ!**», а також нахилити на кут понад 30° від вертикалі.

11 УТИЛІЗАЦІЯ

11.1 Утилізація шаф холодильних торговельних здійснюється відповідно з нормами і правилами, що прийняті місцевою адміністрацією.

11.2 Основні етапи утилізації:

- від'єднайте від мережі вилку та переріжте шнур живлення;
- корпус, бічні частини обладнання підлягають захороненню на полігонах побутових та промислових відходів по правилам і вимогам, що встановленні місцевою адміністрацією;
- спалювання теплоізоляції корпусу, бічних частин категорично забороняється через утворення при горінні токсичних речовин;
- компресор, пускозахисне реле, провoda, теплообмінник, алюмінієвий профіль дверей, вентилятори можуть утилізуватися як брухт чорних та кольорових металів на підприємствах по переробці металів;
- елементи скляної структури утилізуються на спеціалізованому підприємстві по утилізації скла;
- лампи освітлення утилізуються на спеціалізованому підприємстві по утилізації люмінесцентних ламп;

11.3 Правильна утилізація шаф холодильних після закінчення терміну служби (експлуатації) допоможе попередити потенційно небезпечний вплив на оточуюче середовище та здоров'я людей.

11.4 Для одержання більш докладних відомостей про утилізацію старого обладнання зверніться в адміністрацію міста або службу, що займається утилізацією.

12 МОЖЛИВІ НЕСПРАВНОСТІ ТА МЕТОДИ ЇХ УСУНЕННЯ

12.1 Можливі несправності та методи їх усунення наведені у додатку В.



УВАГА!

**ПЕРЕД ПРОВЕДЕННЯМ РОБІТ З УСУНЕННЯ НЕСПРАВНОСТЕЙ
ВИМКНІТЬ ШАФУ ХОЛОДИЛЬНУ З ЕЛЕКТРОМЕРЕЖІ!**

13 ГАРАНТІЙНЕ ОБСЛУГОВУВАННЯ

13.1 Холодильні прилади ПрАТ “Інтертехніка” забезпечуються гарантійним обслуговуванням. Гарантійні зобов'язання підприємства-виготівника викладені у формі №1-гарант.

13.2 При виявленні пошкоджень, які не можна усунути відповідно рекомендаціям, що приведені у розділі 12 цієї настанови з експлуатації, необхідно звернутися до торговельного підприємства, яке продало виріб, або в майстерню сервісного обслуговування (додаток Г або Д).

13.3 Гарантійний ремонт полягає в усуненні пошкоджень з заміною вузлів та деталей.

13.4 **Гарантійні зобов'язання** виготівника (форма №1-гарант) протягом гарантійного терміну відносно холодильних приладів **не діють в таких випадках:**

- порушення споживачем правил установлення та експлуатації, що викладені у цій настанові;
- невиконання пункту 9.3 дійсної настанови (регулярне очищення конденсатору);
- некомплектності і механічних пошкоджень, після продажу шафи;
- виявлення слідів впливу хімічних речовин;
- використання виробу не за призначенням;
- недбалості при зберіганні, експлуатації та транспортуванні споживачем, торговельною або транспортною організаціями;
- пошкодження, викликані екстремальними кліматичними умовами при транспортуванні, зберіганні та експлуатації;
- пошкодження або порушення нормальної роботи, викликаних тваринами або живими організмами;
- проведення ремонту холодильного приладу особами, що не мають на це відповідного дозволу;
- самостійної зміни електричної схеми виробу, заміни або зміни довжини мережного шнура;
- експлуатації холодильного приладу на всіх видах транспорту, який рухається;
- зіпсування компресора і приладів автоматики при виявленні у споживача відхилення напруги від дозволених значень (претензії на відмову холодильного приладу з вищезазначеної причини відносити на міське управління «Енергозбут»);
- а також з інших причин, що не залежать від підприємства-виготівника.

13.5 Гарантія не розповсюджується на лампу денного освітлення, стартер для ламп люмінесцентних і скляні двері.

 **13.6 УВАГА! Хибний виклик механіка оплачується власником.**
Хибним викликом вважається виклик, коли на час приходу механіка виріб працездатний і відповідає технічним вимогам настанови з експлуатації, а ремонт механіком не проводиться. Відсутність власника в зазначений день виконання замовлення прирівнюється до хибного виклику.



ЧАО «ИНТЕРТЕХНИКА» благодарит Вас за приобретение нашего оборудования



Мы надеемся, что и в дальнейшем выбор останется за нашей продукцией и, в свою очередь, постараемся не разочаровать Вас, а также учесть все Ваши пожелания и замечания по работе приобретенного Вами холодильного прибора.

Данное «Руководство по эксплуатации» содержит важную информацию и указания по установке и эксплуатации холодильного прибора. Надежная и экономичная работа холодильного прибора зависит от соблюдения приведенных в руководстве указаний. При покупке холодильного прибора обязательно проверьте его работоспособность, комплектность, отсутствие механических повреждений, а также качество изделия в целом.

Убедитесь в том, что в «Руководство по эксплуатации» и в «Паспорт изделия» вклеены контрольные талоны с указанием даты выпуска товара.

Требуйте товарный чек, проставления штампа торгующей организации, даты продажи.

После продажи претензии по механическим повреждениям и некомплектности изделия не принимаются.

	ВНИМАНИЕ! Обязательно соблюдайте следующие предупредительные указания
	Данные требования связаны с безопасностью при эксплуатации и обязательны для выполнения
	Предписание обязательных действий во избежание опасности

СОДЕРЖАНИЕ

1	Регистрация холодильного прибора.....	13
2	Общие указания.....	13
3	Технические данные.....	14
4	Комплект поставки	14
5	Требования безопасности.....	15
6	Устройство шкафа.....	16
7	Порядок установки и подготовка к работе.....	17
8	Порядок работы.....	18
9	Уход за шкафом.....	18
10	Правила хранения и транспортировки.....	19
11	Утилизация.....	19
12	Возможные неисправности и методы их устранения.....	19
13	Гарантийное обслуживание.....	20
14	Гарантийные обязательства.....	21
15	Приложение А Рисунки.....	23
16	Приложение Б Индикаторы работы холодильного агрегата и режима размораживания.....	28
17	Приложение В Возможные неисправности и методы их устранения.....	29
18	Приложение Г Единый диспетчерский центр по гарантийному обслуживанию продукции ЧАО «ИНТЕРТЕХНИКА» на территории Украины.....	31
19	Приложение Д Единый диспетчерский центр по гарантийному обслуживанию продукции ЧАО «ИНТЕРТЕХНИКА» на территории России.....	31

1 РЕГИСТРАЦИЯ ХОЛОДИЛЬНОГО ПРИБОРА

Модель, заводской номер, дата выпуска холодильного прибора указана на табличке, размещенной на внутренней боковой стенке шкафа. Внесите в приведенную ниже форму все требуемые сведения и сохраните как документ, подтверждающий сделанную Вами покупку. Сюда же приколите чек.

Дата покупки

Дилер, продавший холодильный прибор

Адрес дилера

Номер телефона дилера

Модель

Заводской номер

2 ОБЩИЕ УКАЗАНИЯ

2.1 Шкаф холодильный торговый “INTER-950T” Ш-0,9-СКР предназначен для охлаждения, хранения, демонстрации и продажи упакованных пищевых продуктов и напитков.

Наименование хладагента, потребляемая мощность, напряжение и ток указаны на табличке, размещенной на внутренней боковой стенке шкафа.

2.2 Шкафы холодильные соответствуют действующим европейским нормам по безопасности электрических приборов. Они были подвергнуты тщательным испытаниям и проверке для того, чтобы оценить их безопасность и надежность.

 **Четкое следование требованиям настоящего руководства по эксплуатации гарантирует безотказную работу холодильного прибора.**

2.3 Упаковочные материалы могут быть повторно использованы, поэтому советуем Вам отнести их в пункт сбора вторсырья, чтобы они могли быть повторно использованы.

2.4 Перед тем, как подключить шкаф к электросети, убедитесь, что паспортные данные шкафа соответствуют данным Вашей электросистемы.

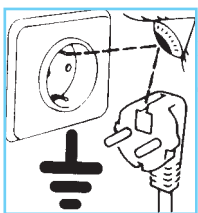

2.5 Электрическая безопасность шкафа обеспечена лишь в том случае, если он подключен к электрической системе, оборудованной эффективным **заземлением**, соответствующим действующему законодательству.

2.6 При эксплуатации холодильного прибора необходимо соблюдать такие основные правила:

- не касаться холодильного прибора мокрыми или влажными руками или ногами;
- не тянуть за кабель питания для отсоединения вилки от розетки;
- не подвергать шкаф атмосферному воздействию;
- не разрешать детям пользоваться холодильным прибором без присмотра взрослых;
- использование прибора не по назначению может быть опасным, особенно для детей;
- не вынимать и не вставлять вилку в розетку мокрыми руками;
- перед выполнением любой операции по уборке или обслуживанию шкафа необходимо отключить шкаф от сети электропитания;
- в случае поломки или неисправной работы, холодильный прибор необходимо выключить и не пытаться отремонтировать его самостоятельно.



Уважаемый покупатель!

При покупке шкафа обязательно проверьте его работоспособность, комплектность, отсутствие механических повреждений, а так же качество изделия в целом. Изготовитель оставляет за собой право изменения конструктивных решений, не влияющих на основные характеристики изделия

3 ТЕХНИЧЕСКИЕ ДАННЫЕ

Таблица 1 - Технические данные

Наименование параметров	"INTER-950T" Ш-0,9-СКР
Внутренний объём холодильного прибора, м ³	0,894
Температура внутреннего объёма шкафа при температуре окружающего воздуха от плюс 12 ⁰ С до плюс 40 ⁰ С	от 0 до 7
Суточное потребление электроэнергии при температуре окружающего воздуха плюс 26 ⁰ С, и средней температуре внутреннего объёма шкафа среднетемпературного плюс 3,5 ⁰ С кВт.ч, не более	12,6
Номинальная потребляемая мощность, Вт, не более	650
Номинальный потребляемый ток, А, не более	5,1
Габаритные размеры, мм, не более:	
высота	2085
ширина	1207
глубина	705
Масса (нетто), кг, не более	195
Площадь полок для хранения охлаждаемых продуктов, м ²	2,16
Корректированный уровень звуковой мощности, дБА, не более	69
Содержание серебра в паяных стыках холодильного агрегата, г	1,75

Примечание - Теплоэнергетические параметры определяются по стандартной методике в лабораторных условиях при регламентированных температуре окружающей среды, влажности воздуха и др.

4 КОМПЛЕКТ ПОСТАВКИ

4.1 Перед дальнейшим чтением руководства, посмотрите рисунки (приложение А), расположенные после текстовой части.

4.2 В комплект поставки входят упакованный шкаф с набором комплектующих изделий в соответствии с таблицей 2 и рисунками приложения А, руководство по эксплуатации, паспорт изделия.

Таблица 2 - Комплектующие изделия

Наименование комплектующих изделий	Рисунок	Позиция	"INTER-950T" Ш-0,9-СКР
Полка	А.1, А.3	7	8
Ценникодержатель	А.3	9	8
Кронштейн	А.2	8	32
Ценникодержатель	А.3	9	8
Опора	А.4	3	4

Примечание - Исполнение "СКР" - стеклянные раздвижные двери типа "купе", рекламная панель.

5 ТРЕБОВАНИЯ БЕЗОПАСНОСТИ



5.1 Перед подключением шкафа к электросети убедитесь, что сетевой шнур не поврежден. Если есть повреждения сетевого шнура, прибор не включайте, вызовите специалиста для замены сетевого шнура.

5.2 Убедитесь, что вилка подходит к розетке, что поперечное сечение провода рассчитано на используемый ток. Подключайте холодильный прибор к розетке, расположенной в легкодоступном для быстрого отключения месте.

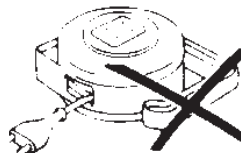
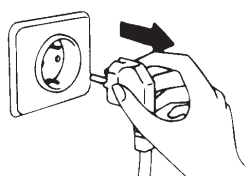

Запрещается подключение шкафа к электрической сети с использованием удлинителей. При необходимости замены сетевого шнура при его повреждении, или на шнур иной длины, необходимо обратиться в мастерскую по сервисному обслуживанию.



5.3 **ЗАПРЕЩАЕТСЯ** использование переходников и тройников, которые могут вызвать перегрев и подгорание контактов.

5.4 **ЗАПРЕЩАЕТСЯ** эксплуатировать холодильный прибор в условиях:

- с температурой окружающего воздуха ниже плюс 12°C и выше плюс 40°C;
- с повышенной относительной влажностью (более 70%);
- с химически активной средой (вредно действующей на материалы прибора).

Примечание - По согласованию с потребителем (заказчиком) допускается изготовление шкафов холодильных с опцией “Уличный вариант”, предусматривающий возможность их эксплуатации на улице под навесом для исключения попадания осадков и прямых солнечных лучей. Температурный диапазон окружающей среды от 0°C до плюс 40°C.

5.5 Отключайте холодильный прибор в период уборки шкафа, а также мытья пола помещения возле прибора. Не допускайте попадания влаги на детали, расположенные в нижней части шкафа.

Если влага случайно попала на указанные части, соберите её мягкой тканью, затем дайте возможность влаге окончательно высохнуть.



Включать шкаф в электросеть можно только после полного высыхания влаги. Не повредите сетевой шнур, если Вам придется перемещать холодильный прибор.

5.6 Схема принципиальная электрическая приведена на рисунке А.7.

5.7 Для освещения внутреннего объёма шкафа и рекламной панели используются лампы с автономным включением, не искажающие естественный вид продуктов.

ЗАПРЕЩАЕТСЯ использовать лампы мощностью более:

- в холодильном шкафу - 36Вт;
- в рекламной панели - 18Вт.



ВНИМАНИЕ!
ШКАФ ХОЛОДИЛЬНЫЙ ВКЛЮЧАТЬ ТОЛЬКО В СЕТЬ,
ОБОРУДОВАННУЮ ЗАЗЕМЛЯЮЩИМ КОНТУРОМ.
ВКЛЮЧЕНИЕ ШКАФА В ЭЛЕКТРИЧЕСКУЮ СЕТЬ НАПРЯЖЕНИЕМ
свыше 242В и ниже 187В
КАТЕГОРИЧЕСКИ ЗАПРЕЩАЕТСЯ

6 УСТРОЙСТВО ШКАФА

6.1. Основные узлы и детали шкафа показаны на рисунках приложения А. Прибор выполнен в виде напольного шкафа с рекламной панелью 2 (рисунок А1). Рекламная панель выполнена легкоъемной, что обеспечивает доступ к лампам освещения рекламы и позволяет менять содержание рекламы. Между наружным шкафом и внутренней камерой находится теплоизоляция из пенополиуретана. Внутренняя камера снабжена съемными полками 7 (рисунок А.1), установленными на кронштейны 8 (рисунок А.2). Кронштейны имеют возможность перестановки по высоте с шагом 13 мм. Схема установки кронштейнов показана на рисунке А.2. На полках 7 (рисунок А.3) установлены легкоъемные пластиковые ценникодержатели 9.

6.2. Двери шкафа 6 (рисунок А.1) прозрачные, что позволяет без открывания двери визуально оценить загрузку полезного объема холодильника. Одна из дверей снабжена стопором 1, который позволяет зафиксировать двери в открытом положении при загрузке-выгрузке охлаждаемых продуктов. Двери снабжены противовесами, которые возвращают открытую дверь в исходное положение и надежно притягивают торец двери к уплотнителю, расположенному в боковых стенках шкафа.

6.3. В верхней части шкафа за рекламной панелью размещен выключатель освещения рекламной панели 3 (рисунок А.1). В верхней части внутреннего объема шкафа расположен выключатель освещения камеры 5, контроллер (электронный термостат) 4, позволяющий настраивать режимы работы шкафа и отображающий на индикаторной панели температуру в холодильной камере. В нижней части шкафа расположен автомат аварийного выключения прибора 2 (рисунок А.4).





6.4 На табло контроллера (рисунки А.5 или А.6) отображается текущая температура, которая поддерживается в холодильном шкафу, горит индикатор работы холодильного агрегата или индикатор режима оттайки (приложение Б).



НЕ ДОПУСКАЕТСЯ ИЗМЕНЕНИЕ МЕСТА РАСПОЛОЖЕНИЯ ИЛИ ИСПОЛЬЗОВАНИЕ ДРУГОГО ТИПА ДАТЧИКА ТЕМПЕРАТУРЫ.



Параметры работы холодильного шкафа (температура включения и отключения холодильного агрегата, цикличность и продолжительность времени оттайки), запрограммированы изготовителем. В случае, если Вам необходимо изменить установленные температурные параметры (повысить или понизить температуру, при которой оключается холодильный агрегат), выполните следующие действия.

Для контроллеров “Eliwell ID 961” :

- нажмите и отпустите клавишу  два раза;
- с помощью клавиши  вверх или  вниз установите необходимое значение температуры отключения холодильного агрегата. Для подтверждения установленного значения нажмите клавишу  один раз.

Для контроллеров “Dixell”:

- нажмите клавишу SET и удерживайте ее не менее двух секунд.

Далее, нажимая клавишу  или клавишу  увеличьте или уменьшите температуру отключения холодильного агрегата (уровень пользователя).

Когда нужное значение температуры загорелось на табло, снова нажмите и отпустите клавишу SET, чтобы подтвердить выбранное вами значение.

6.5 В жаркое время года и при интенсивной работе (большой объем загружаемых теплых продуктов и напитков, частое или длительное открывание дверей и т.д.) может возникнуть ситуация, при которой установленные изготовителем периодичность и время отайки окажутся недостаточными. В этом случае необходимо нажать и держать более 5с клавишу:

для контроллеров “Eliwell ID 961” - ;

для контроллеров “Dixell” -  .

При этом холодильный агрегат отключится, а на табло загорится индикатор работы оттайки. После завершения оттайки холодильный агрегат включится автоматически.

Если что-либо в режиме работы шкафа вызывает у Вас сомнения, обратитесь внимание на табло контроллера. Если горит индикатор тревоги  или значок E1, обратитесь за помощью к квалифицированному специалисту мастерской гарантийного ремонта холодильной техники или на предприятие-изготовитель.

**В КОНТРОЛЛЕРЕ ИМЕЕТСЯ, КРОМЕ УРОВНЯ ПОЛЬЗОВАТЕЛЯ,
УРОВЕНЬ НАЛАДКИ, КОТОРЫМ ИМЕЕТ ПРАВО ПОЛЬЗОВАТЬСЯ
ТОЛЬКО СПЕЦИАЛИСТ РЕМОНТНОЙ МАСТЕРСКОЙ**



**ВНИМАНИЕ!
НЕПРАВИЛЬНОЕ ИЛИ НЕОБДУМАННОЕ ИЗМЕНЕНИЕ ПАРАМЕТРОВ КОНТРОЛЛЕРА
НЕКВАЛИФИЦИРОВАННЫМ ПЕРСОНАЛОМ МОЖЕТ ПРИВЕСТИ
К НЕРАБОТОСПОСОБНОСТИ ШКАФА ХОЛОДИЛЬНОГО**

6.6 При открывании дверей шкафа, а также в течение цикла оттайки, температура во внутреннем объёме шкафа может повышаться, что не является дефектом.

6.7 Шкаф снабжен четырьмя роликами 4 (рисунок А.4) для облегчения перемещения прибора по полу и четырьмя регулировочными опорами 3 для правильной установки шкафа, что обеспечивает его бесшумную работу.

7 ПОРЯДОК УСТАНОВКИ И ПОДГОТОВКА К РАБОТЕ

7.1 Снимите упаковку и деревянное дно, которое крепится к шкафу четырьмя болтами.

7.2 В освободившиеся резьбовые отверстия в балках шкафа установите четыре опоры 4 (рисунок А.4)

7.3 Определите место установки шкафа. Шкаф следует располагать вдали от источника тепла, в месте, недоступном для прямых солнечных лучей.



ЗАПРЕЩАЕТСЯ устанавливать шкаф в нишу!

7.4 После распаковки шкафа, снимите пленку, покрывающую поверхности деталей внутреннего шкафа.

7.5 Установите шкаф вертикально с помощью регулировочных опор. После установки шкафа произведите регулирование дверей и электромагнитной защелки (при ее наличии).

7.6 Вымойте шкаф холодильный и комплектующие изделия теплой водой с нейтральным моющим средством, вытрите его насухо и проветрите в течение часа.



ЗАПРЕЩАЕТСЯ мыть изделие водяной струёй.

7.7 Установите комплектующие изделия в шкаф согласно рисунков А.1, А.2 .



**Шкаф следует устанавливать на расстоянии 10см от стены.
Отверстия через которые осуществляется приток воздуха, охлаждающего агрегат, НЕ ЗАСЛОНЯТЬ.**



Шкаф, находившийся на холоде, перед включением в электросеть необходимо выдержать при комнатной температуре не менее 8 часов.



7.8 **ЗАПРЕЩАЕТСЯ** включение в сеть непрогретого шкафа. Это может привести к неработоспособности компрессора и выходу шкафа холодильного из строя.

8 ПОРЯДОК РАБОТЫ

8.1 Включение в сеть и выключение шкафа холодильного производится вилкой сетевого шнура. При этом рычажок автоматического выключателя должен быть в положении “ВКЛЮЧЕНО”. В момент пуска и остановки компрессора возможен незначительный шум и содрогание корпуса компрессора.



ВНИМАНИЕ! Запуск холодильного агрегата происходит через 2 минуты после включения шкафа холодильного в сеть.

8.2 Температура в холодильной камере поддерживается автоматически цифровым контроллером (электронным термостатом) по заранее заданным предприятием-изготовителем настройкам.

8.3 Выключателем освещения 5 (рисунок А.1), расположенным в холодильной камере, производится включение-выключение ламп внутреннего освещения шкафа, выключателем 3, расположенным за рекламной панелью, производится включение-выключение ламп рекламной панели.

8.4 Не рекомендуется двери шкафа долго держать открытыми.

8.5 В целях повышения эффективности работы шкафа, а также с целью экономного расхода электроэнергии, рекомендуется в конце рабочего дня или в случаях длительных перерывов в работе осуществлять максимальную загрузку шкафа продукцией, требующей охлаждения.

9 УХОД ЗА ШКАФОМ

9.1 В шкафу предусмотрена автоматическая оттайка испарителя периодичность которой установлена предприятием-изготовителем.



9.2 Рекомендуется уборку прибора производить не реже одного раза в месяц следующим образом:

- отключите шкаф от сети;
- полностью откройте двери шкафа;
- удалите из шкафа напитки и продукты.

Произведите уборку шкафа согласно пункта 7.6 настоящего руководства.



9.3 ПОТРЕБИТЕЛЬ ОБЯЗАН НЕ РЕЖЕ ОДНОГО РАЗА В 90 ДНЕЙ ОБЕСПЕЧИТЬ ОЧИСТКУ КОНДЕНСАТОРА ОТ ПЫЛИ И ГРЯЗИ ПРИ ПОМОЩИ ПЫЛЕСОСА ИЛИ МЯГКОЙ ЩЕТКИ (ВО ИЗБЕЖАНИЕ ВЫХОДА ИЗ СТРОЯ КОМПРЕССОРА).

Для этого необходимо движением вверх и на себя снять облицовочную панель 1 (рисунок А.4). После очистки конденсатора сборку произвести в обратном порядке.

Несвоевременная очистка конденсатора ведет к неправильной работе компрессора, повышению температуры в рабочем объеме шкафа, перегреву компрессора и его поломке, а также служит основанием для **ОТКАЗА В ИСПОЛНЕНИИ ГАРАНТИЙНЫХ ОБЯЗАТЕЛЬСТВ.**

10 ПРАВИЛА ХРАНЕНИЯ И ТРАНСПОРТИРОВКИ

10.1 Шкаф храните в упакованном виде в закрытых помещениях с естественной вентиляцией, при относительной влажности не выше 70%.

10.2 Транспортируйте шкаф в упакованном виде в вертикальном положении любым видом крытого транспорта в соответствии с правилами перевозки грузов.

Надежно закрепляйте шкаф, чтобы исключить любые возможные удары и перемещения его внутри транспортных средств.

Шкафы рекомендуется транспортировать на автомобилях с пневмоподвеской.



ЗАПРЕЩАЕТСЯ ставить шкафы на боковую сторону.

10.3 При погрузочно-разгрузочных работах не допускается подвергать шкаф ударным нагрузкам, особенно с лицевой стороны, на которой нанесена надпись **“ОСТОРОЖНО! СТЕКЛЯННАЯ ДВЕРЬ!”**, а также наклонять на угол более 30° от вертикали.

11 УТИЛИЗАЦИЯ

11.1 Утилизация шкафов холодильных торговых производится в соответствии с нормами и правилами принятыми местной администрацией.

11.2 Основные этапы утилизации:

- отсоедините от сети вилку и перережьте сетевой шнур;
- корпус, глухие двери, боковые части оборудования подлежат захоронению на полигонах бытовых и промышленных отходов по правилам и требованиям, установленными местной администрацией;
- сжигание теплоизоляции корпуса, глухих дверей, боковых частей категорически запрещается ввиду образования при горении токсических веществ;
- компрессор, пускозащитное реле, провода, теплообменник, алюминиевый профиль дверей, вентиляторы могут утилизироваться как лом черных и цветных металлов на предприятиях по переработке металла;
- элементы стеклянной структуры утилизуются на специализированном предприятии по утилизации стекла;
- лампы освещения утилизуются на специализированном предприятии по утилизации люминесцентных ламп.

11.3 Правильная утилизация шкафов холодильных, после окончания срока службы (эксплуатации), поможет предотвратить потенциально вредное воздействие на окружающую среду и здоровье человека.

11.4 Для получения более подробных сведений об утилизации старого оборудования обратитесь в администрацию города или службу, занимающуюся утилизацией.

12 ВОЗМОЖНЫЕ НЕИСПРАВНОСТИ И МЕТОДЫ ИХ УСТРАНЕНИЯ

12.1 Возможные неисправности и методы их устранения приведены в приложении В.



ВНИМАНИЕ! ПЕРЕД ПРОВЕДЕНИЕМ РАБОТ ПО УСТРАНЕНИЮ НЕИСПРАВНОСТЕЙ ОТКЛЮЧИТЕ ШКАФ ХОЛОДИЛЬНЫЙ ОТ ЭЛЕКТРОСЕТИ!

13 ГАРАНТИЙНОЕ ОБСЛУЖИВАНИЕ

13.1 Холодильные приборы ЧАО «ИНТЕРТЕХНИКА» обеспечиваются гарантийным обслуживанием. Гарантийные обязательства предприятия-изготовителя изложены в форме №1 -гарант.

13.2 При обнаружении неисправностей, которые не удается устранить в соответствии с рекомендациями, изложенными в разделе 11 руководства по эксплуатации, необходимо обратиться в торговое предприятие, продавшее изделие, или в мастерскую сервисного обслуживания (приложение Г или Д) .

13.3 Гарантийный ремонт заключается в устранении повреждений с заменой узлов и деталей.

13.4 Гарантийные обязательства изготовителя (форма №1-гарант) в течение гарантийного срока применительно к холодильным приборам **не действуют в следующих случаях:**

- нарушения потребителем правил установки и эксплуатации, изложенных в настоящем руководстве;
- невыполнении пункта 9.3 настоящего руководства (регулярная очистка конденсатора);
- некомплектности и механических повреждений после продажи шкафа;
- обнаружения следов воздействия химических веществ;
- использования изделия не по назначению;
- небрежности при хранении, эксплуатации и транспортировании потребителем, торгующей или транспортной организациями;
- повреждений, вызванных экстремальными климатическими условиями при транспортировании, хранении и эксплуатации;
- повреждений или нарушений нормальной работы, вызванных животными или живыми организмами;
- проведения ремонта холодильного прибора лицами, не имеющими на это соответствующего разрешения;
- самостоятельного изменения электрической схемы изделия, замены или изменения длины сетевого шнура;
- эксплуатации холодильного прибора на всех видах движущегося транспорта;
- выхода из строя компрессора и приборов автоматики при обнаружении у потребителя отклонения напряжения от предельно допустимых значений (претензии по отказу холодильного прибора по вышеуказанной причине относить к местному управлению «Энергосбыт»);
- а также по другим причинам, не зависящим от предприятия - изготовителя.

13.5 Гарантия не распространяется на лампу дневного света, стартер для ламп люминесцентных и стеклянную дверь.

13.6 ВНИМАНИЕ! Ложный вызов механика оплачивается владельцем. Ложным вызовом считается вызов, когда на момент прихода механика изделие работоспособно и соответствует техническим требованиям руководства по эксплуатации, а ремонт механиком не производится. Отсутствие владельца в указанный день выполнения заявки приравнивается к ложному вызову.

Форма № 1-гарант

Виробник ПрАТ "Інтертехніка"
Изготовитель ЧАО "Інтертехніка"
(підприємство, організація, товарний знак, адреса)



83005 м.Донецьк, вул. Кемеровська, 5
83005 г.Донецк, ул. Кемеровская, 5
(предприятие, организация, товарный знак, адрес)

Ідентифікаційний код **30331976**
за ЄДРПОУ
Идентификационный код
по ЕРГРПОУ

Код за ДКУД
Код по ГКУД

Місце наклейки
контрольного талону
Место наклейки
контрольного талона

**ГАРАНТІЙНІ ЗОБОВ'ЯЗАННЯ
ГАРАНТИЙНЫЕ ОБЯЗАТЕЛЬСТВА**

шафа холодильна торговельна
шкаф холодильный торговый
(найменування товару) (наименование товара)
(необхідне підкреслити)
(необходимое подчеркнуть)

«INTER - 950T» Ш-0,9-СКР

виготовлений відповідно до вимог **ТУ У 29.2-30331976-001-2002**
(найменування нормативних документів, згідно з якими виготовлено товар)

изготовлен в соответствии с требованиями
(наименование нормативных документов, в соответствии с которыми изготовлен товар)

Виробник гарантує відповідність товару вимогам зазначених нормативних документів за умови дотримання споживачем правил експлуатації, які викладено в експлуатаційних документах.

Изготовитель гарантирует соответствие товара требованиям указанных нормативных документов при условии соблюдения потребителем правил эксплуатации, изложенных в эксплуатационных документах

2 Дата виготовлення товару _____
Дата изготовления товара _____ (число, місяць, рік) (число, месяц, год)

3 Гарантійний термін зберігання товару _____ **1 рік (год)** _____
Гарантийный срок хранения товара _____

Гарантійний термін зберігання обчислюється від дати виготовлення товару і закінчується датою, визначеною виробником.

Гарантийный срок хранения исчисляется от даты изготовления товара и заканчивается датой, установленной изготовителем.

Гарантійні зобов'язання виробника не діють у разі, якщо продавець продав споживачеві товар, гарантійний термін зберігання якого минув.

Гарантийные обязательства изготовителя не действуют в случае, если продавец продал потребителю товар, гарантийный срок хранения которого закончился.

4 Гарантійний термін експлуатації товару _____ **2 роки (года)** _____
Гарантийный срок эксплуатации товара _____ (від дати продажу) (от даты продажи)

Протягом гарантійного терміну експлуатації споживач має право у разі виявлення недоліків (відхилення від вимог нормативних документів) - на безоплатний ремонт, а також заміну товару або повернення його вартості згідно з вимогами Закону України "Про захист прав споживачів".

Якщо протягом гарантійного терміну товар експлуатувався з порушенням правил експлуатації або споживач не виконував рекомендацій підприємства, що виконує гарантійне обслуговування товару, ремонт здійснюється за рахунок споживача.

В течение гарантийного срока эксплуатации потребитель имеет право в случае выявления недостатков (отклонений от требований нормативных документов) - на бесплатный ремонт, а также замену товара или возврат его стоимости в соответствии с требованиями Закона Украины "О защите прав потребителей".

Если в течение гарантийного срока товар эксплуатировался с нарушением правил эксплуатации или потребитель не выполнял рекомендаций предприятия, осуществляющего гарантийное обслуживание товара, ремонт осуществляется за счет потребителя.

5 Термін служби товару 12 років (лет)
Срок служби товара

Виробник гарантує можливість використання товару за призначенням протягом терміну служби (за умови проведення післягарантійного технічного обслуговування або ремонту за рахунок споживача).

Термін служби припиняється у разі:

- внесення у конструкцію товару змін та здійснення доробок, а також використання вузлів, деталей, комплектуючих виробів, не передбачених нормативними документами;
- використання товару не за призначенням;
- заподіяння споживачем пошкоджень, внаслідок чого товар вийшов з ладу;
- порушення споживачем правил експлуатації товару.

Изготовитель гарантирует возможность использования товара по назначению в течение срока службы (при условии проведения послегарантийного технического обслуживания или ремонта за счет потребителя).

Срок службы прекращается в случае:

- внесения в конструкцию товара изменений и осуществления доработок, а также использования узлов, деталей, комплектующих изделий, не предусмотренных нормативными документами;
- использования товара не по назначению;
- нанесения потребителем повреждений, в результате чего товар вышел из строя;
- нарушения потребителем правил эксплуатации товара.

Виробник



Изготовитель (підпис) (подпись)

Начальник складального виробництва
Гвоздь С.Х.

Начальник сборочного производства
Гвоздь С.Х.

МП



ДОДАТОК А
ПРИЛОЖЕНИЕ А
РИСУНКИ
РИСУНКИ

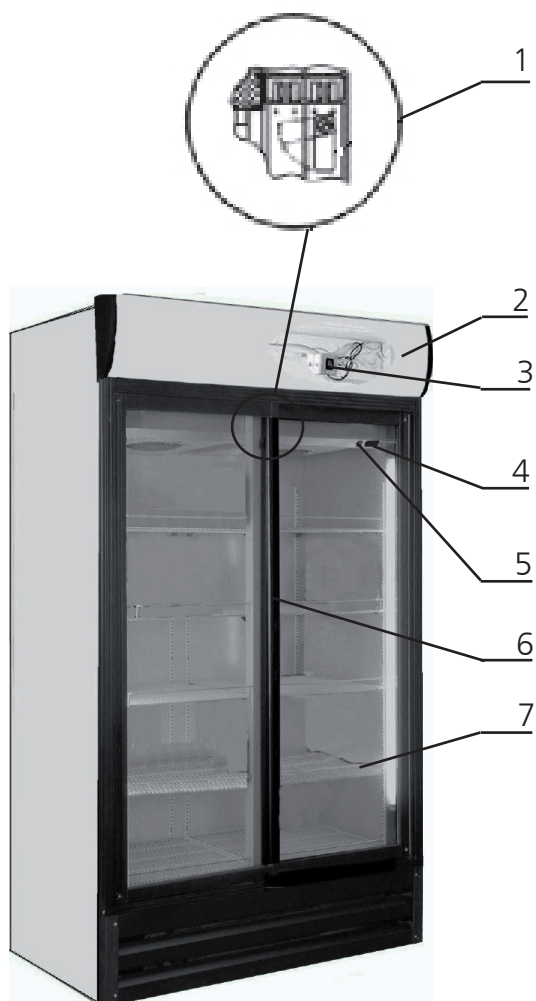

- 1 - стопор;
- 2 - рекламна панель;
- 3 - вимикач освітлення реклами;
- 4 - контролер;
- 5 - вимикач освітлення холодильної камери;
- 6 - двері.
- 7 - полиця.

- 1 - стопор;
- 2 - рекламная панель;
- 3 - выключатель освещения рекламы;
- 4 - контроллер;
- 5 - выключатель освещения холодильной камеры;
- 6 - двери;
- 7 - полка.

Рисунок А.1 - Будова шафи холодильної та розташування комплектуючих виробів

Рисунок А.1 - Устройство шкафа холодильного и расположение комплектующих изделий

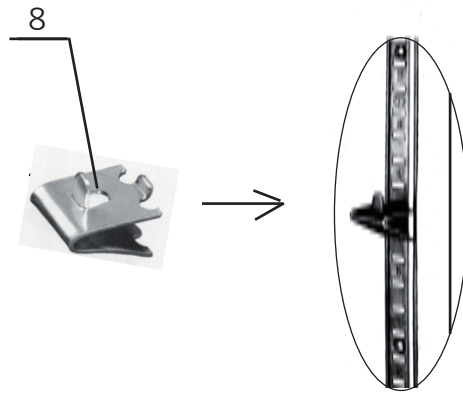

8 - кронштейн;

8 - кронштейн;

Рисунок А.2 - Схема встановлення кронштейнів

Рисунок А.2 - Схема установки кронштейнов

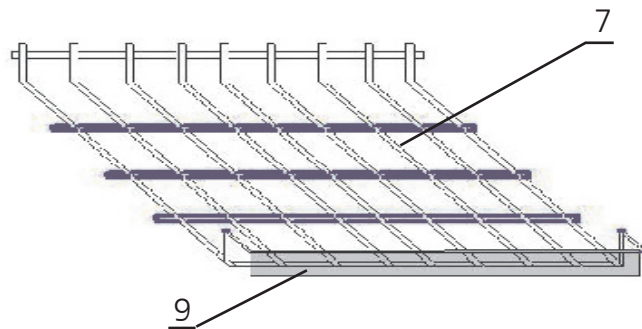

7 - полиця;
9 - цінникоутримувач;

7 - полка;
9 - ценникодержатель;

Рисунок А.3 - Схема встановлення
цінникоутримувача

Рисунок А.3 - Схема установки
ценникодержателя

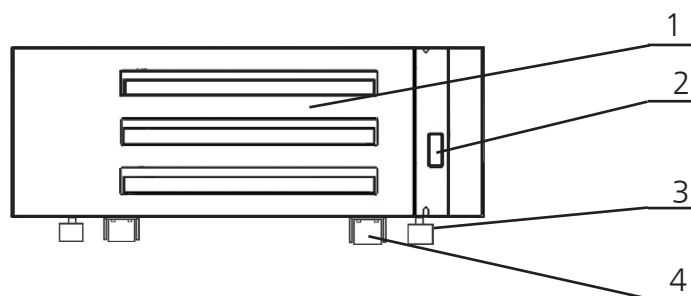

- 1 - лицевальна панель;
- 2 - автомат аварійного вимкнення шафи;
- 3 - опора;
- 4 - ролик

Рисунок А.4 - Декоративна панель

- 1 - облицовочная панель;
- 2 - автомат аварийного выключения шкафа;
- 3 - опора;
- 4 - ролик

Рисунок А.4 - Декоративная панель

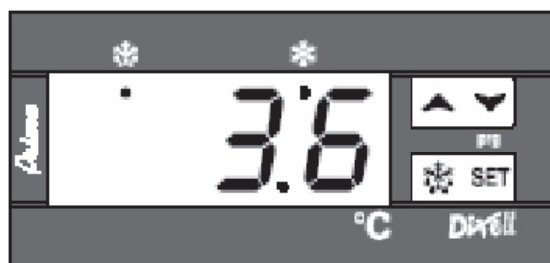

Таблиця А.1

Клавіша	Призначення
	SET Вхід у програму ❄️ Вмикання розморожування у ручному режим
	⬆️ “Вверх”- збільшення параметру ⬇️ “Вниз”- зниження параметру

Таблиця А.1

Клавіша	Назначение
	SET Вхід у програму ❄️ Включення розмороживання в ручном режиме
	⬆️ “Вверх”- увеличение параметра ⬇️ “Вниз”- уменьшение параметра

Таблиця А.2

Світлодіод	Стан «горить»
	Індикатор роботи розморожування
	Індикатор роботи компресора

Таблиця А.2

Светодиод	Состояние «горит»
	Индикатор работы размораживания
	Индикатор работы компрессора

Рисунок А.5 - Табло контроллера “Dixell”

Рисунок А.5 - Табло контроллера “Dixell”



Таблиця А.3

Клавіша	Призначення
	Вхід у програму
	Вихід із програми
	“Вверх”- збільшення параметру
	“Вниз”- зниження параметру

Таблиця А.3

Клавиша	Назначение
	Вход в программу
	Выход из программы
	“Вверх”- увеличение параметра
	“Вниз”- уменьшение параметра

Таблиця А.4

Світлодіод	Стан «горить»
	Індикатор тривоги
	Індикатор роботи розморожування
	Індикатор роботи компресора

Таблиця А.4

Светодиод	Состояние «горит»
	Индикатор тревоги
	Индикатор работы размораживания
	Индикатор работы компрессора

Рисунок А.6 - Табло контролера “Eliwell ID 961” Рисунок А.6 - Табло контроллера “ Eliwell ID 961”

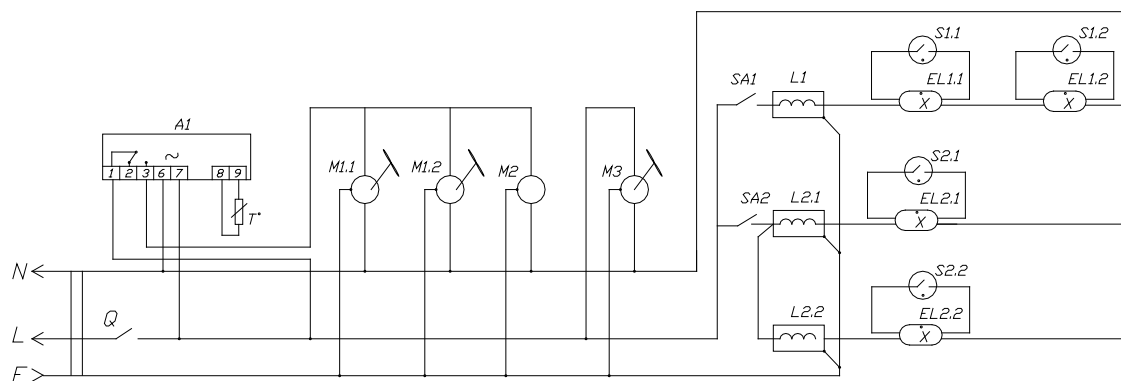

A1 - контролер (електронний термостат);
 M1.1, M1.2 - вентилятори агрегату;
 M2 - компресор;
 M3 - вентилятор камери;
 SA1 - вимикач освітлення реклами;
 SA2 - вимикач освітлення камери;
 L1.1, L2.1, L2.2 - дроселі;
 S1.1, S1.2, S2.1, S2.2 - стартери;
 EL1.1, EL1.2 - лампа освітлення реклами;
 EL2.1, EL2.2 - лампа освітлення камери;
 T - датчик температури;
 Q - автоматичний вимикач.



A1 - контроллер (электронный термостат);
 M1.1, M1.2 - вентиляторы агрегата;
 M2 - компрессор;
 M3 - вентилятор камеры;
 SA1 - выключатель освещения рекламы;
 SA2 - выключатель освещения камеры;
 L1.1, L2.1, L2.2 - дроссели;
 S1.1, S1.2, S2.1, S2.2 - стартеры;
 EL1.1, EL1.2 - лампа освещения рекламы;
 EL2.1, EL2.2 - лампа освещения камеры;
 T - датчик температуры;
 Q - автоматический выключатель.

Рисунок А.7 - Схема принципова електрична шафи холодильної торговельної «INTER-950T» Ш-0,9-СКР

Рисунок А.7 - Схема принципиальная электрическая шкафа холодильного торгового «INTER-950T» Ш-0,9-СКР



ДОДАТОК Б

Таблиця Б.1 - Індикатори роботи холодильного агрегату і режиму розморожування

Стан		
Горить	Працює холодильний агрегат	Режим розморожування
Не горить	Не працює холодильний агрегат	Не працює розморожування
Не горять обидва індикатори	Пауза в роботі холодильного агрегату	

ПРИЛОЖЕНИЕ Б

Таблиця Б.1 - Індикатори роботи холодильного агрегата и режима размораживания

Состояние		
Горит	Работает холодильный агрегат	Режим размораживания
Не горит	Не работает холодильный агрегат	Не работает размораживание
Не горят оба индикатора	Пауза в работе холодильного агрегата	

ДОДАТОК В

Таблиця В.1 - Можливі несправності та методи їх усунення

Несправність, її зовнішні прояви, додаткові ознаки	Можлива причина	Метод усунення
Увімкнена в електромережу шафа не працює.	Відсутність напруги в електромережі. Немає контакту вилки з розеткою. Зпрацював автоматичний вимикач.	Перевірте наявність напруги електромережі в розетці. Забезпечте контакт вилки з розеткою. Повторіть увімкнення згідно з п.8.1. Якщо при повторному увімкненні автоматичний вимикач вимкнувся, то шафа несправна. Необхідно викликати майстра з ремонту.
Не горить лампа освітлення рекламної панелі (крім виконання “М”)	Перегоріла лампа/стартер.	Зніміть рекламну панель рухом вгору та на себе. Замініть лампу/стартер
Не горить лампа освітлення ХК	Перегоріла лампа/стартер.	Зніміть розсіювач, потягнувши його нижню або верхню частину на себе до виходу розсіювача з пазів. Замініть лампу/стартер. Для виконання “М”: Зніміть плафон, що закриває лампу, легким натисненням на засувки, й замініть лампу освітлення.
Підвищений шум	Неправильно встановлений прилад. Трубопроводи холодильного агрегату торкаються до корпусу шафи, або між собою.	Установіть шафу згідно з вимогами цієї настанови. Усуньте торкання трубопроводів з корпусом шафи або між собою.
З’являється запах у шафі	Нерегулярне і нестаранне прибирання шафи. Довгий час прилад був у вимкненому стані з щільно зачиненими дверима.	Старанно вимийте і провітрити шафу.
Вода під шафою	Водовідвід не встановлено у посудину талої води.	Перевірте правильність установлення водовідводу.

ПРИМІТКА - У разі виявлення інших пошкоджень звертайтеся до майстерні з ремонту холодильних приладів.

ПРИЛОЖЕНИЕ В

Таблица В.1 - Возможные неисправности и методы их устранения

Неисправность, ее внешнее проявление, дополнительные признаки	Вероятная причина	Метод устранения
Включенный в электросеть шкаф не работает.	Отсутствие напряжения в электросети. Нет контакта вилки с розеткой. Сработал автоматический выключатель.	Проверьте наличие напряжения электрической сети в розетке. Обеспечьте контакт вилки с розеткой. Повторите включение согласно п.8.1. Если при повторном включении автоматический выключатель отключился, то шкаф неисправен. Необходимо вызвать мастера по ремонту.
Не горит лампа освещения рекламной панели (кроме исполнений “М”)	Перегорела лампа/стартер	Снимите рекламную панель движением вверх и на себя. Замените лампу/стартер
Не горит лампа освещения ХК	Перегорела лампа/стартер	Снимите рассеиватель, потянув его нижнюю или верхнюю часть на себя до выхода рассеивателя из пазов. Замените лампу/стартер. Для исполнения “М”: Снимите плафон, закрывающий лампу, легким нажатием на защелки и замените лампу освещения
Повышенный шум	Неправильно установлен прибор. Трубопроводы холодильного агрегата соприкасаются с корпусом шкафа, или между собой.	Установите шкаф согласно требованиям настоящего руководства. Устраните касание трубопроводов с корпусом шкафа, или между собой.
Появляется запах в шкафу	Нерегулярная и не тщательная уборка шкафа. Длительное пребывание прибора в выключенном состоянии с плотно закрытой дверью.	Тщательно вымойте и проветрите шкаф
Вода под шкафом	Водоотвод не установлен в сосуд талой воды.	Проверьте правильность установки водоотвода.

ПРИМЕЧАНИЕ - В случаях выявления других неисправностей обращайтесь в мастерскую по ремонту холодильных приборов.

ДОДАТОК Г

Єдиний диспетчерський центр
з гарантійного обслуговування продукції
ПрАТ «ІНТЕРТЕХНІКА» на території України

ПРИЛОЖЕНИЕ Г

Единый диспетчерский центр
по гарантийному обслуживанию продукции
ЧАО «ИНТЕРТЕХНИКА» на территории Украины

Наименование СЦ	Адрес	Телефоны диспетчеров
ЧАО «Интертехника»	83005, г. Донецк, ул. Кемеровская, 5	(062) 344-18-34, (062) 344-18-35 servis@intertexnika.com.ua

ДОДАТОК Д

Єдиний диспетчерський центр
з гарантійного обслуговування продукції
ПрАТ «ІНТЕРТЕХНІКА» на території Росії

ПРИЛОЖЕНИЕ Д

Единый диспетчерский центр
по гарантийному обслуживанию продукции
ЧАО «ИНТЕРТЕХНИКА» на территории России

Наименование СЦ	Адрес	Телефоны диспетчеров
ООО «Интер Сервис Плюс»	115280, Россия, г. Москва, ул. Ленинская Слобода, 23	007-495-234-50-39, 007-495-234-50-40 interservisoffice@gmail.com

По России и странам СНГ: согласно российского Закона «О защите прав потребителей» покупатель в случае выхода из строя холодильной техники в период гарантийного срока эксплуатации должен обратиться к продавцу товара, который обязан возместить все расходы покупателя, связанные с гарантийным ремонтом.

Для нотаток
Для заметок

Для нотаток
Для заметок

Для нотаток
Для заметок